



	Sitzkissen - <i>Seduta</i>	Rückenkissen - <i>Schienali</i>	Gestell - <i>Struttura</i>	
Bezug: Rivestimento (8)	abziehbar <i>Sfoderabile</i>	abziehbar <i>Sfoderabile</i>	abziehbar <i>Sfoderabile</i>	
	Fabric, Artificial Leather	Fabric, Artificial Leather	Fabric	
	nicht abziehbar <i>Non sfoderabile</i>	nicht abziehbar <i>Non sfoderabile</i>	nicht abziehbar <i>Non sfoderabile</i>	
	-	-	Artificial Leather	
Polsterungen Imbottiture (3-4-5-6)	D.35kg/m³	Daunen und Polyesterfaser gemischt	Tecnoform	ECOSY ETHICALLY SOFT MADE optional

TECHNISCHE BESCHREIBUNG

Gestell: 1

Tragende Elemente aus Tannenholz in verschiedenen Stärken. Teile aus Spanplatten E1 Klasse, Einzelelemente aus Paneelen aus harten Holzfasern oder Zellulose. Korpus vollständig mit Tecnoform bezogen.

Federung: 1-2

Rückenlehne aus harten Holzfasern oder Zellulose. Sitzfläche mit elastischen Gurten aus Propylenfaser und Latex.

Hinweis

Für optional kammförmige Nähte für Korpus, Rückenkissens und Sitzkissen geben Sie die Farbe des Fadens an.

Standard seitliche Brückenfüsse; optionale Metallfußrahmen oder Team Füße; Fußart angeben, Zuschläge auf der entsprechenden Seite

Behälter und Tablett aus Metall mit regeneriertem Leder bezogen

INFORMAZIONI TECNICHE

Struttura: 1

Masselli portanti in abete di vari spessori. Fianchi di tamponamento in pannelli di particelle di legno in classe E1, particolari in pannelli di fibra di legno dura o cellulosa.

Struttura rivestita completamente in Tecnoform.

Molleggio: 1-2

Schienale in pannelli di fibra di legno dura o cellulosa.

Seduta in nastri elastici di fibra propilenica e lattice.

Note:

Per cucitura "Punto Pettine" opzionale su base, cuscino schienale e cuscini seduta, specificare il colore del filo.

Di serie piede a ponte laterale, opzionali basamento metallico o piedino Team; specificare il tipo di piedino nell'ordine, maggiorazioni nella pagina apposita.

Contenitore e piano in metallo rivestito in regenerato di cuoio.

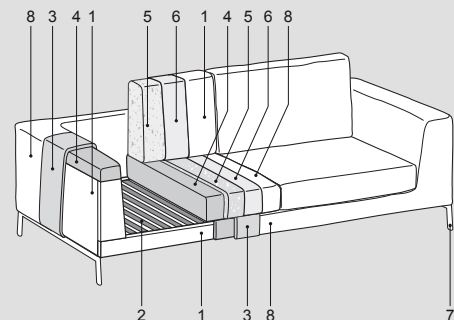
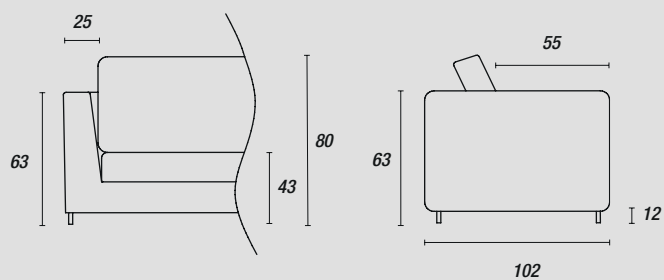

Füße - Piedini:

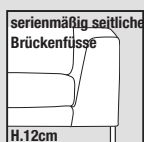

serienmäßig seitliche
Brückenfüsse
H.12cm

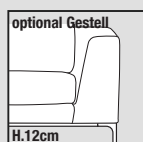

optional Gestell
H.12cm

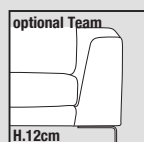

optional Team
H.12cm

Zubehör - Accessori:

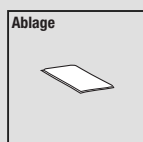

Ablage
Grau (CR05)
Dunkelbraun (CR08)

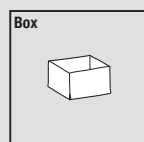

Box
Grau (CR05)
Dunkelbraun (CR08)

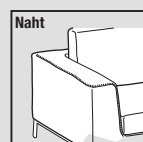

Naht