

Epoque fashion



	Sitzkissen - Seduta	Rückenkissen - Schienali	Gestell - Struttura	
Bezug: Rivestimento (12)	abziehbar <i>Sfoderabile</i>	abziehbar <i>Sfoderabile</i>	abziehbar <i>Sfoderabile</i>	
	Fabric, Artificial Leather	Fabric, Artificial Leather	Fabric	
	nicht abziehbar <i>Non sfoderabile</i>	nicht abziehbar <i>Non sfoderabile</i>	nicht abziehbar <i>Non sfoderabile</i>	
	-	-	Artificial Leather	
Polsterungen Imbottiture (2-4-5-6-7-8-9)	D.35kg/m³	Daunen und Polyesterfaser gemischt	Polyurethanschaumstoff	ECOSY ETHICALLY SOFT MADE optional
			Tecnoform	

TECHNISCHE BESCHREIBUNG

Gestell: 1

Tragkonstruktion aus Holzfasernplatten der Klasse E1 und Massivholzträgern aus Fichten- oder Buchenholz auf einem Metallträger und umhüllt mit PUR-Schaumstoffplatten mit unterschiedlicher Dichte.

Federung: 1-3

Rückenlehne aus harten Holzfasern oder Zellulose.
Sitzfederung aus elastischen Bändern aus Propylen- und Latexfasern.

Hinweis

Metallfüße (10) und Profil der Armlehnen (11) in derselben Farbe erhältlich.
Die Sofas können an Seitenelementen befestigt werden, um Komposition zu bilden.
Die Bestellung jeder Komposition muss immer mit einer Planzeichnung versehen werden.

INFORMAZIONI TECNICHE

Struttura: 1

Struttura portante in pannelli di multistrato di legno classe E1 e masselli di legno di abete o faggio, sostenuta da supporto in metallo, il tutto avvolto da lastre di poliuretano espanso a densità differenziate.

Molleggio: 1-3

Schienale in pannelli di fibra di legno dura o cellulosa.
Molleggio della seduta in nastri elastici di fibra propilenica e lattice.

Note:

Piedini in metallo (10) e profilo del bracciolo (11) disponibili nello stesso colore.
I divani possono essere agganciati ad elementi laterali a formare delle composizioni.
L'ordine di ogni composizione deve sempre essere corredato da un disegno in pianta.

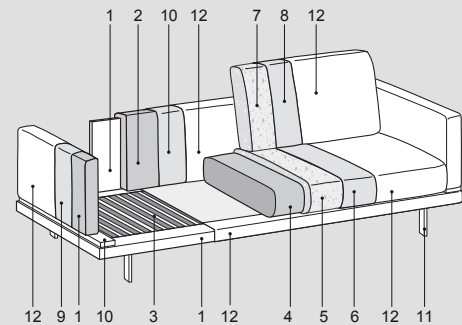
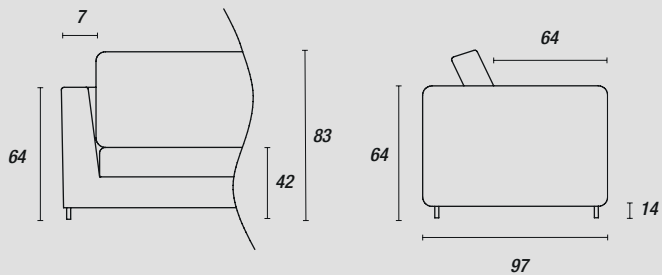

Füße - Piedini:



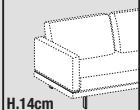





serienmäßig

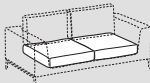
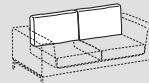
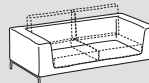

H.14cm
Schwarzes Metall (ME09)
Grigio Seta (LE10)

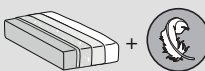
Epoque fashion mix



	 Sitzkissen - <i>Seduta</i>	 Rückenkissen - <i>Schienali</i>	 Gestell - <i>Struttura</i>	
Bezug: Rivestimento (12)	abziehbar <i>Sfoderabile</i> 		-	
	nicht abziehbar <i>Non sfoderabile</i> -	-	 Cat. Soft	
Polsterungen Imbottiture (2-4-5-6-7-8-9)	 D.35kg/m³	 Daunen und Polyesterfaser gemischt	 Polyurethanschaumstoff Tecnoform	 optional

TECHNISCHE BESCHREIBUNG

Gestell: 1

Tragkonstruktion aus Holzfaserplatten der Klasse E1 und Massivholzträgern aus Fichten- oder Buchenholz auf einem Metallträger und umhüllt mit PUR-Schaumstoffplatten mit unterschiedlicher Dichte.

Federung: 1-3

Rückenlehne aus harten Holzfasern oder Zellulose.

Sitzfederung aus elastischen Bändern aus Propylen- und Latexfasern.

Hinweis

Korpus in Leder Kat. Soft; für Polsterartikel mit Lederteilen anderer Kategorien den angegebenen Zuschlag hinzufügen.

Metallfüße (10) und Profil der Armlehnen (11) in derselben Farbe erhältlich.

Die Sofas können an Seitenelementen befestigt werden, um Komposition zu bilden. Die Bestellung jeder Komposition muss immer mit einer Planzeichnung versehen werden.

INFORMAZIONI TECNICHE

Struttura: 1

Struttura portante in pannelli di multistrato di legno classe E1 e masselli di legno di abete o faggio, sostenuta da supporto in metallo, il tutto avvolto da lastre di poliuretano espanso a densità differenziate.

Molleggio: 1-3

Schienale in pannelli di fibra di legno dura o cellulosa.

Molleggio della seduta in nastri elastici di fibra propilenica e lattice.

Note:

Scocca rivestita in pelle Cat. Soft; per articolo imbottito con parti in pelle di altre categorie, aggiungere la maggiorazione indicata.

Piedini in metallo (10) e profilo del bracciolo (11) disponibili nello stesso colore.

I divani possono essere agganciati ad elementi laterali a formare delle composizioni.

L'ordine di ogni composizione deve sempre essere corredato da un disegno in pianta.

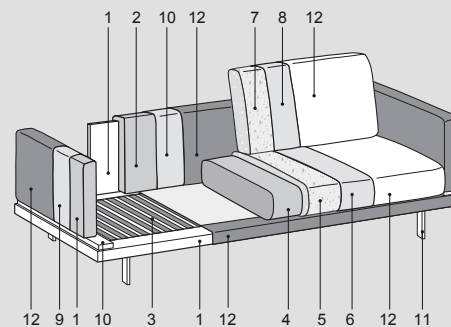
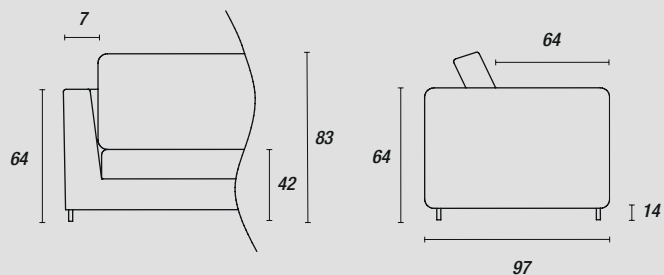

Füße - Piedini:

serienmäßig

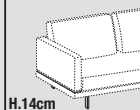

Schwarzes Metall (ME09)
Grigio Seta (LE10)