

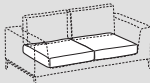

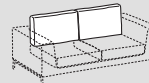

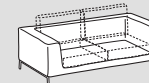









Eclético Comfort schmale und niedrige Armlehne



Eclético Comfort bracciolo largo basso

				
	Sitzkissen - <i>Seduta</i>	Rückenkissen - <i>Schienali</i>	Gestell - <i>Struttura</i>	
Bezug: Rivestimento (9)	abziehbar <i>Sfoderabile</i>	 	 	
	nicht abziehbar <i>Non sfoderabile</i>	—	—	
Polsterungen Imbottiture (2-4-5-6-7-8)	 +  D.35kg/m³	 + 	 +  D.30kg/m³	 optional

TECHNISCHE BESCHREIBUNG

Gestell: 1

Tragende Elemente aus Tannenholz in verschiedenen Stärken. Teile aus Spanplatten E1 Klasse, Einzelelemente aus Paneelen aus harten Holzfasern oder Zellulose.

Federung: 1-3

Rückenlehne aus harten Holzfasern oder Zellulose.
Sitzfläche mit elastischen Gurten aus Propylenfaser und Latex.

Hinweis

Glatte Sitzkissen mit Daunen bezogen, in gesteppter Ausführung mit Tecnoform bezogen.
Aus technischen Gründen kann die modulare Seite der modularen Elementen nur auf Anfrage und ohne Aufpreis vollständig bezogen sein.

Listenpreise für Sofa mit niedriger Rückenlehne „B“; Stoff-Aufpreis aufschlagen für Stoff-Sofa mit hoher Rückenlehne „A“ oder Leder-Aufpreis aufschlagen für Leder-Sofa mit hoher Rückenlehne „A“. Die unterschiedliche Endhöhe zwischen der niedrigen Rückenlehne „B“ und der hohen Rückenlehne „A“ beachten.

INFORMAZIONI TECNICHE

Struttura: 1

Masselli portanti in abete di vari spessori. Fianchi di tamponamento in pannelli di particelle di legno in classe E1, particolari in pannelli di fibra di legno dura o cellulosa.

Molleggio: 1-3

Schienale in pannelli di fibra di legno dura o cellulosa.
Seduta in nastri elastici di fibra propilenica e lattice.

Note:

Cuscini sopra seduta lisci rivestiti in piuma, in versione trapuntata rivestiti in Tecnoform.
Per motivi tecnici gli elementi componibili possono avere la base completamente rivestita lato componibile solo su richiesta, senza maggiorazione.

Prezzi a listino per divano con schienale basso "B"; aggiungere maggiorazione in tessuto per ottenere il divano in tessuto con schienale alto "A" o aggiungere maggiorazione in pelle per ottenere il divano in pelle con schienale alto "A". Prestare attenzione alla differente altezza finale tra schienale basso "B" e schienale alto "A".

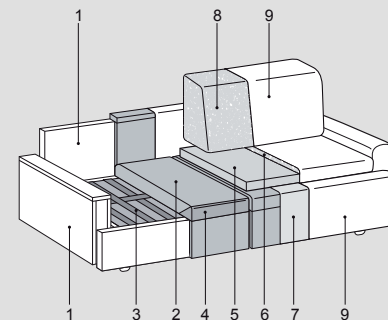
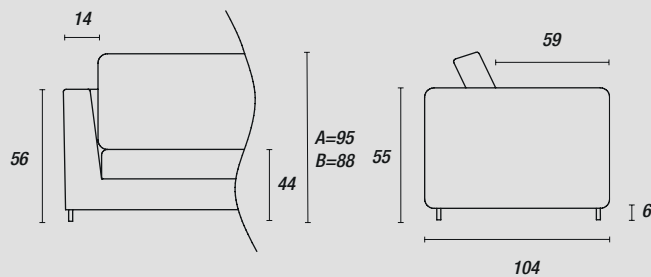

Füße - Piedini:



Eclético Comfort schmale und hohe Armlehne



Eclético Comfort bracciolo largo basso

	Sitzkissen - <i>Seduta</i>	Rückenkissen - <i>Schienali</i>	Gestell - <i>Struttura</i>	
Bezug: Rivestimento (9)	abziehbar <i>Sfoderabile</i>			
	nicht abziehbar <i>Non sfoderabile</i>	—	—	
Polsterungen Imbottiture (2-4-5-6-7-8)	+		+	 ETHICALLY SOFT MADE optional
	D.35kg/m³		D.30kg/m³	

TECHNISCHE BESCHREIBUNG

Gestell: 1

Tragende Elemente aus Tannenholz in verschiedenen Stärken. Teile aus Spanplatten E1 Klasse, Einzelelemente aus Paneelen aus harten Holzfasern oder Zellulose.

Federung: 1-3

Rückenlehne aus harten Holzfasern oder Zellulose.
Sitzfläche mit elastischen Gurten aus Propylenfaser und Latex.

Hinweis

Glatte Sitzkissen mit Daunen bezogen, in gesteppter Ausführung mit Tecnoform bezogen.
Aus technischen Gründen kann die modulare Seite der modularen Elementen nur auf Anfrage und ohne Aufpreis vollständig bezogen sein.
Listenpreise für Sofa mit niedriger Rückenlehne „B“; Stoff-Aufpreis aufschlagen für Stoff-Sofa mit hoher Rückenlehne „A“ oder Leder-Aufpreis aufschlagen für Leder-Sofa mit hoher Rückenlehne „A“. Die unterschiedliche Endhöhe zwischen der niedrigen Rückenlehne „B“ und der hohen Rückenlehne „A“ beachten.

INFORMAZIONI TECNICHE

Struttura: 1

Masselli portanti in abete di vari spessori. Fianchi di tamponamento in pannelli di particelle di legno in classe E1, particolari in pannelli di fibra di legno dura o cellulosa.

Molleggio: 1-3

Schienale in pannelli di fibra di legno dura o cellulosa.
Seduta in nastri elastici di fibra propilenica e lattice.

Note:

Cuscini sopra seduta lisci rivestiti in piuma, in versione trapuntata rivestiti in Tecnoform.
Per motivi tecnici gli elementi componibili possono avere la base completamente rivestita lato componibile solo su richiesta, senza maggiorazione.
Prezzi a listino per divano con schienale basso "B"; aggiungere maggiorazione in tessuto per ottenere il divano in tessuto con schienale alto "A" o aggiungere maggiorazione in pelle per ottenere il divano in pelle con schienale alto "A". Prestare attenzione alla differente altezza finale tra schienale basso "B" e schienale alto "A".

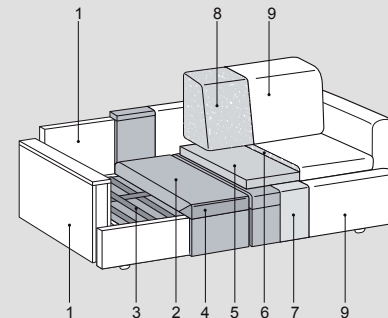
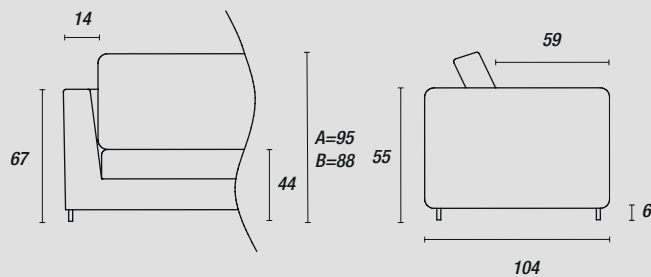

Füße - Piedini:



Eclético Comfort breite und niedrige Armlehne



Eclético Comfort bracciolo largo basso

	Sitzkissen - <i>Seduta</i>	Rückenkissen - <i>Schienali</i>	Gestell - <i>Struttura</i>	
Bezug: Rivestimento (9)	abziehbar <i>Sfoderabile</i>			
	nicht abziehbar <i>Non sfoderabile</i>	—	—	
Polsterungen Imbottiture (2-4-5-6-7-8)	+ D.35kg/m³		+ D.30kg/m³	 ETHICALLY SOFT MADE optional

TECHNISCHE BESCHREIBUNG

Gestell: 1

Tragende Elemente aus Tannenholz in verschiedenen Stärken. Teile aus Spanplatten E1 Klasse, Einzelelemente aus Paneelen aus harten Holzfasern oder Zellulose.

Federung: 1-3

Rückenlehne aus harten Holzfasern oder Zellulose.
Sitzfläche mit elastischen Gurten aus Propylenfaser und Latex.

Hinweis

Glatte Sitzkissen mit Daunen bezogen, in gesteppter Ausführung mit Tecnoform bezogen. Aus technischen Gründen kann die modulare Seite der modularen Elementen nur auf Anfrage und ohne Aufpreis vollständig bezogen sein.
Listenpreise für Sofa mit niedriger Rückenlehne „B“; Stoff-Aufpreis aufschlagen für Stoff-Sofa mit hoher Rückenlehne „A“ oder Leder-Aufpreis aufschlagen für Leder-Sofa mit hoher Rückenlehne „A“. Die unterschiedliche Endhöhe zwischen der niedrigen Rückenlehne „B“ und der hohen Rückenlehne „A“ beachten.

INFORMAZIONI TECNICHE

Struttura: 1

Masselli portanti in abete di vari spessori. Fianchi di tamponamento in pannelli di particelle di legno in classe E1, particolari in pannelli di fibra di legno dura o cellulosa.

Molleggio: 1-3

Schienale in pannelli di fibra di legno dura o cellulosa.
Seduta in nastri elastici di fibra propilenica e lattice.

Note:

Cuscini sopra seduta lisci rivestiti in piuma, in versione trapuntata rivestiti in Tecnoform. Per motivi tecnici gli elementi componibili possono avere la base completamente rivestita lato componibile solo su richiesta, senza maggiorazione.
Prezzi a listino per divano con schienale basso "B"; aggiungere maggiorazione in tessuto per ottenere il divano in tessuto con schienale alto "A" o aggiungere maggiorazione in pelle per ottenere il divano in pelle con schienale alto "A". Prestare attenzione alla differente altezza finale tra schienale basso "B" e schienale alto "A".

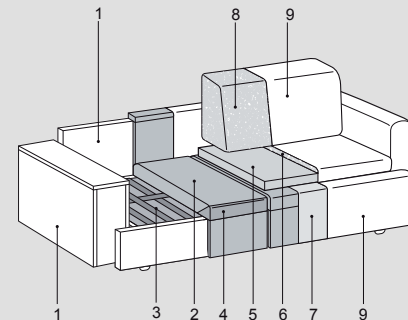
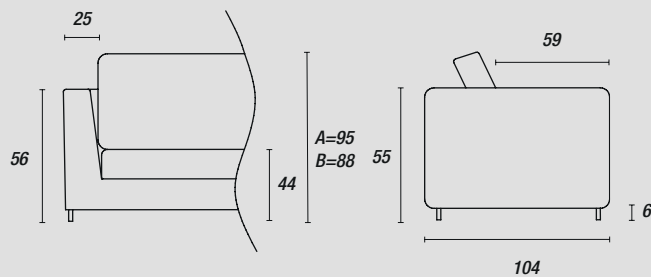

Füße - Piedini:

